

Smell & Smile
INTERNATIONAL BRAND

إحدى العلامات التجارية لشركة عطور الطبيعة للتجارة



920003918

www.smell-smile.com

[@](#) [t](#) [s](#) [d](#) [f](#) smellsmile



Smell & Smile

حلول عصرية للتعطير المركزي
Modern solutions for complexes central perfuming

NEW
COLLECTION

2026



ABOUT US

About the company

Smell Smile is the number one brand in the Middle East and specializes in providing central perfuming solutions and scent marketing, as it started its journey in 2009. It is the first company to have the international quality certification in the field of perfuming and perfume industry, in addition to obtaining a SABER certificate from the Saudi Standards, Metrology and Quality Organization (SASO)

In Smell Smile, we are keen on providing the most effective and safest diffusers, which depends on "nanotechnology", that is based on the pressure of cold air within the aroma solution container, which converts the solution into volatile particles in the air, that results in reducing the consumption of the fragrance and maintaining its smell for long time.

حول الشركة

سميل سمايل العلامة رقم ١ في الشرق الأوسط والمتخصصة بتقديم حلول التعطير المركزي، التسويق بالرائحة، حيث بدأت مسيرتها منذ عام ٢٠٠٩ م، وهي أول شركة حاصلة على شهادة الجودة العالمية ٢٠١٥/٩٠٠١ ISO في مجال التعطير وصناعة العطور، بالإضافة لحصولها على شهادة من الهيئة السعودية للمواصفات و المقاييس و الجودة SABER

نحرص في سميل سمايل على تقديم الأجهزة الأكثر فاعلية وأمانا في نشر العطور ، وهي "تكنولوجيا النانو" والتي تعتمد على ضغط الهواء البارد داخل مستوعب المحلول العطري ، ومن ثم تحويله إلى جزيئات متطايرة في الهواء، والتي تقلل من استهلاك العطر وتحافظ على رائحته.

Our aromatic solutions

Smell Smile are always looking for the satisfaction. of its clients, Therefore, we have been keen to provide a wide library of aroma solutions of European origin that suit the highest taste

All our solutions are characterized by high quality and purity from any gas or alcoholic additives

Our Services

Smell Smile team works on providing our services in the best possible way for clients, which includes:

Our Follow-up devices periodically

The ability to change scents and aroma solutions in each visit as desired
The ability to design your own aroma identity free shipping to several areas within the Kingdom of Saudi Arabia

Technical support available around the clock

The company provides the golden guarantee for all devices it sells for a pany provides the golden guarantee for all devices + Replacement according to terms and conditions

محايلنا العظريية

سميل سمايل تبحث عن رضا عملائها دائماً، لذلك حرصنا على توفير مكتبة واسعة من المحاليل العظريية أوروبية المنشأ والتي تناسب أرفع الأذواق تتميز جميع المحاليل لدينا بجودتها العالية ونقاؤها من أي إضافات غازية أو كحولية.

خدماتنا

يعمل فريق شركة سميل سمايل على تقديم خدماتنا بأفضل شكل ممكن للعملاء والتي تشمل:

متابعة الأجهزة بشكل دوري

إمكانية تغير الروائح و المحاليل العظريية في كل زيارة حسب الرغبة. إمكانية تصميم هويتك العظريية الخاصة شحن مجاني داخل المملكة العربية السعودية

دعم فني على مدار الساعة

تقدم الشركة الضمان الذهبي لجميع الأجهزة المقدمة من قبلها لمدة ٣ سنوات والذي يشمل كافة أعمال الصيانة + التبديل حسب الشروط والإحكام.



DEVICES

Fabric Freshener

Nano Spray



Specification

Cartridge	: 300 ml
Net Weight	: 650 G
Dimension	: 65 * 192 * 223 mm
Martial	: Plastic

المواصفات

سعة الزجاجة	: ٣٠٠ مل
الوزن بالمحتوى	: ٦٥٠ غرام
الأبعاد	: ٦٥*١٩٢*٢٢٣ ملم
الخامة	: البلاستيك



Brown Orchid WS



Sense WS



Oud Wood WS



Arabic Rose WS

PRODUCT ADVANTAGES

The refill comes with four types of water-based oils; the customer can choose the scent from among the four.

مميزات المنتج

الريفييل يأتي بأربعة أنواع زيوت مائية يحق للعميل إختيار الرائحة من بين الأربعة روائح

APPLICABLE PLACE

الأماكن المتوافقة



Aroma Diffuser | Coverage : 20 m3

Aura



Specification

Input	: 5V - 1A
Power	: 2 W
Cartridge	: 15 ml
Net Weight	: 408 G
Dimension	: 91.3*126 mm
Coverage	: 20 m3
Material	: Plastic

المواصفات

الجهد المدخل	: ٥V - 1A
الطاقة	: ٢ وات
سعة الزجاجة	: ١٥ مل
الوزن بالمحتوى	: ٤٠٨ غرام
الأبعاد	: ٩١,٣*١٢٦ ملم
مدى التغطية	: ٢٠ م٣
الخامة	: البلاستيك

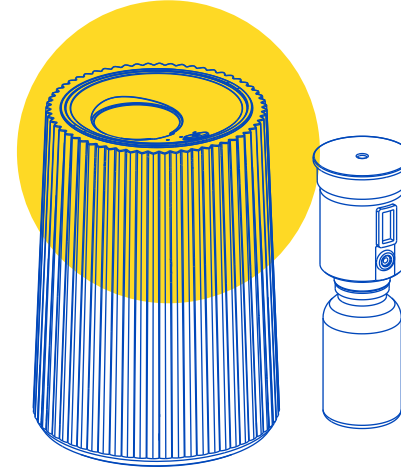

PRODUCT ADVANTAGES

- Operates on a lithium battery.
- Available with 3 operating times.
- 9 changeable light colors

مميزات المنتج

- يعمل بطارية ليثيوم (مدة تشغيل تصل الى ١٥ ساعة)
- يتوفر بـ ٣ توقيتات لعمل الجهاز
- ٩ ألوان إضاءة قابلة للتغيير

APPLICABLE PLACE

الأماكن المتوافقة

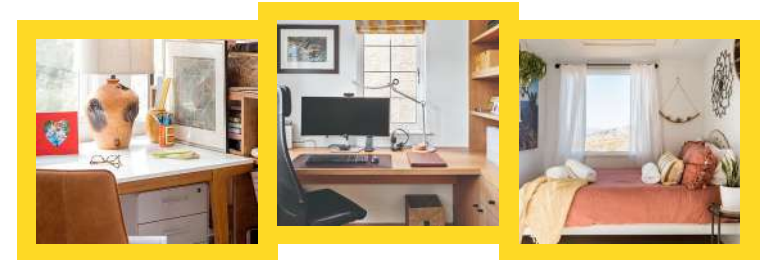

Car Aroma Diffuser | Coverage : 60 m3

AC 601



Specification



Input	: USB 5V
Power	: 3 W
Cartridge	: 15 ml
Net Weight	: 204 G
Dimension	: 142*72 mm
Coverage	: 60 m3
Consumption	: 0.10 - 0.2 ml/hr
Martial	: Plastic

المواصفات

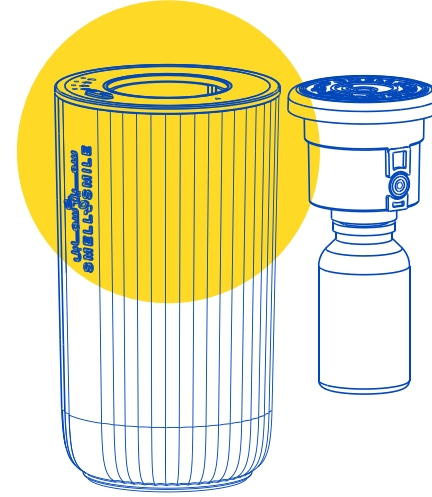

الجهد المدخل	: USB 0 فولت
الطاقة	: ٣ وات
سعة الزجاجة	: ١٥ مل
الوزن بالمحتوى	: ٢٢٠ غرام
الأبعاد	: ١٣٣*٧٠ ملم
مدى التغطية	: ٣٦ م٣
استهلاك العطر	: ٠,٢ - ٠,١٠ ملم في الساعة
الخامة	: البلاستيك



PRODUCT ADVANTAGES

-  Portable & Rechargeable
-  One touch button for ON/OFF grade choice

مميزات المنتج

-  يعمل عن طريق USB CABLE
-  يتوفر بأربع توقيتات لعمل الجهاز
-  شكل أنيق وعصري مناسب لديكورات السيارات والمكاتب

APPLICABLE PLACE

الأماكن المتوافقة

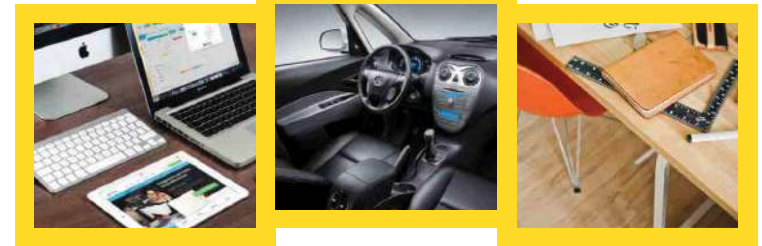

Car Aroma Diffuser | Coverage : 60 m3

AC 601 Gift Box



Specification



Input	: USB 5V
Power	: 3 W
Cartridge	: 15 ml
Net Weight	: 204 G
Dimension	: 142*72 mm
Coverage	: 60 m3
Consumption	: 0.10 - 0.2 ml/hr
Martial	: Plastic

المواصفات



الجهد المدخل	: USB 0 فولت
الطاقة	: ٣ وات
سعة الزجاجة	: ١٥ مل
الوزن بالمحتوى	: ٢٢٠ غرام
الأبعاد	: ١٣٣*٧٠ ملم
مدى التغطية	: ٦٠ م٣
استهلاك العطر	: ٠,٢ - ٠,١٠ ملم في الساعة
الخامة	: البلاستيك



PRODUCT ADVANTAGES

-  Portable & Rechargeable
-  One touch button for ON/OFF grade choice

مميزات المنتج

-  يعمل عن طريق USB CABLE
-  يتوفر بأربع توقيتات لعمل الجهاز
-  شكل أنيق وعصري مناسب لديكورات السيارات والمكاتب

APPLICABLE PLACE الأماكن المتوافقة

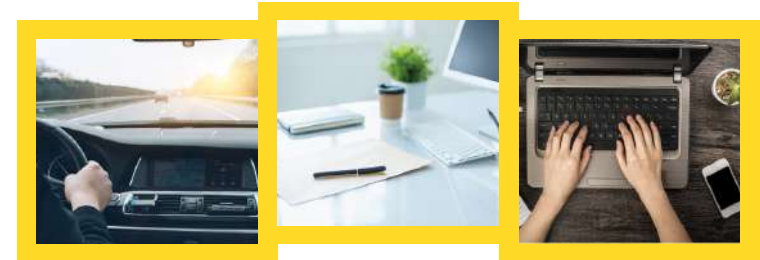

Commercial Aroma Diffuser | Coverage : 90 m3

AC 105



Specification

Input	: 5V USB
Power	: 3 W
Cartridge	: 100 ml
Net Weight	: 0.57 Kg
Dimension	: 184 * 60 * 172 mm
Coverage	: 90 m3
Consumption	: 0.03 - 0.35 ml/hr
Martial	: Plastic

الجهد المدخل	: 0 فولت USB
الطاقة	: 3 وات
سعة الزجاجة	: 100 مل
الوزن بالمحتوى	: 0.57 كيلو غرام
الأبعاد	: 184*60*172 ملم
مدى التغطية	: 90 م3
استهلاك العطر	: 0.03 - 0.35 ملم في الساعة
الخامة	: البلاستيك

المواصفات

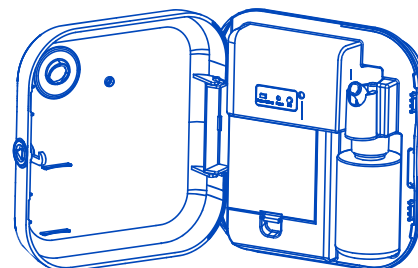

PRODUCT ADVANTAGES



Bluetooth app control



Wall mounted / stand alone

مميزات المنتج

إمكانية التحكم بالجهاز مع التطبيق الخاص به بواسطة البلوتوث



إمكانية وضعه على الجدار وعلى سطح أي طاولة.



APPLICABLE PLACE

الأماكن المتوافقة

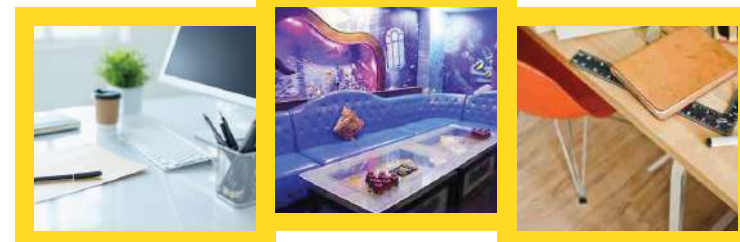

Commercial Aroma Diffuser | Coverage : 90 m3

A 323



Specification



Input	: 240V/50/60 HZ
Power	: 1.5 W
Cartridge	: 60 ml
Net Weight	: 280 G
Dimension	: 110 * 101 * 60 mm
Coverage	: 90 m3
Martial	: Plastic

المواصفات



الجهد المدخل	: 0-10-240 فولت
الطاقة	: 1,0 وات
سعة الزجاجة	: 60 مل
الوزن بالمحتوى	: 280 غرام
الأبعاد	: 110*101*60 ملم
مدى التغطية	: 90م3
الخامة	: البلاستيك



PRODUCT ADVANTAGES

-  Battery USB Operation cabable
-  Bluetooth app control
-  Wall mounted / stand alone

مميزات المنتج

-  متوفر نوعين واحد يعمل بالتحكم عن بعد والآخر يعمل يدوي
-  إمكانية التحكم بالجهاز مع التطبيق الخاص به بواسطة البلوتوث
-  إمكانية وضعه على الجدار وعلى سطح أي طاولة.

APPLICABLE PLACE الأماكن المتوافقة

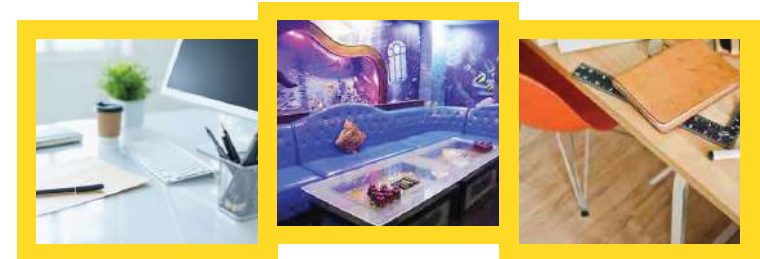

Commercial Aroma Diffuser | Coverage : 180 m3

AC 106



Specification



Input	: DC12V - 0.4A MAX
Power	: 2 W
Cartridge	: 500 ml
Net Weight	: 0.76 kg
Dimension	: 160 * 77 * 238 mm
Coverage	: 150 m3
Consumption	: 0.20 - 0.18 ml/hr
Martial	: Plastic

الجهد المدخل	: DC12V - 0.4A MAX
الطاقة	: 2 وات
سعة الزجاجة	: 500 مل
الوزن بالمحتوى	: 0.76 كيلو غرام
الأبعاد	: 160*77*238 ملم
مدى التغطية	: 150 م3
استهلاك العطر	: 0.18 - 0.20 ملم في الساعة
الخامة	: البلاستيك

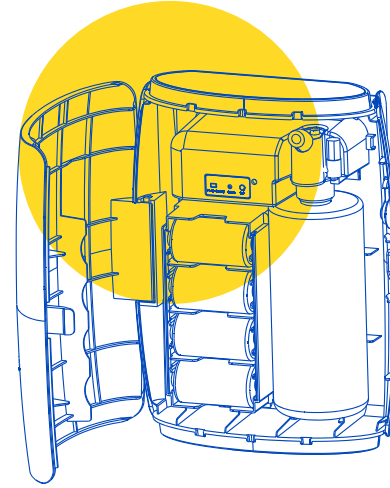

المواصفات

PRODUCT ADVANTAGES



-  Battery USB Operation cabable
-  Bluetooth app control
-  Wall mounted / stand alone

مميزات المنتج

-  متوفر نوعين واحد يعمل بالتحكم عن بعد والآخر يعمل يدوي
-  إمكانية التحكم بالجهاز مع التطبيق الخاص به بواسطة البلوتوث
-  إمكانية وضعه على الجدار وعلى سطح أي طاولة.

APPLICABLE PLACE

الأماكن المتوافقة



Commercial Aroma Diffuser | Coverage : 225 m3

Smiley Lamp



Specification





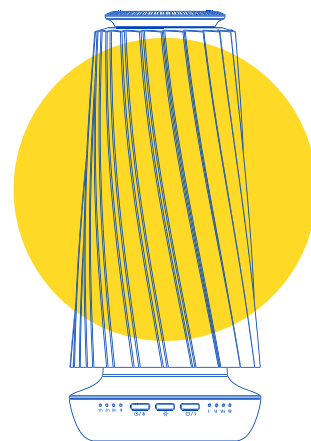

Input	: DC5V - 2A
Power	: 7 W
Cartridge	: 100 ml
Net Weight	: 652 g
Dimension	: 115 * 258 mm
Coverage	: 225 m3
Martial	: Plastic

PA - DCO	: الجهد المدخل
٧ وات	: الطاقة
١٠٠ مل	: سعة الزجاج
١٥٢ غرام	: الوزن بالمحتوى
٢٥٨*١١٥ ملم	: الأبعاد
٣م ٢٢٥	: مدى التغطية
البلاستيك	: الخامة







المواصفات



PRODUCT ADVANTAGES

-  Provides powerful fragrance coverage that lasts longer
-  The device can be fully controlled through your smartphone
-  Elegant design and easy to use
-  Instant fragrance diffusion feature
-  Adjust the operating time and fragrance intensity
-  LED indicator clearly displays the operating status and oil level

مميزات المنتج

-  تغطية عطرية قوية وفعالة تدوم لأطول وقت
-  إمكانية التحكم بالجهاز مع التطبيق الخاص به بواسطة البلوتوث
-  تصميم أنيق وبسيط سهل الملء والتنظيف والصيانة
-  خاصية الانتشار الفوري للعطر لضمان أجواء منعشة دون تأخير
-  مؤقت ذكي وخيارات ضبط متعددة تناسب تفضيلاتك
-  مؤشر إضاءة LED يعرض حالة العمل ومستوى الزيت بوضوح

APPLICABLE PLACE الأماكن المتوافقة



Commercial Aroma Diffuser | Coverage : 200 - 300 m3

ECHO SCENT



Specification

Input	: 12V - 3A
Power	: 36 W
Cartridge	: 60 ml
Net Weight	: 2.6 KG
Dimension	: L347*W124*H140mm
Coverage	: 200-300 m3

المواصفات

الجهد المدخل	: ١٢ فولت ٣ أمبير
الطاقة	: ٣٦ وات
سعة الزجاجة	: ٦٠ مل
الوزن بالمحتوى	: ٢.٦ كجم
الأبعاد	: ١٤٠mm*١٢٤*٣٤٧ ملم
مدى التغطية	: ٢٠٠ - ٣٠٠ م٣

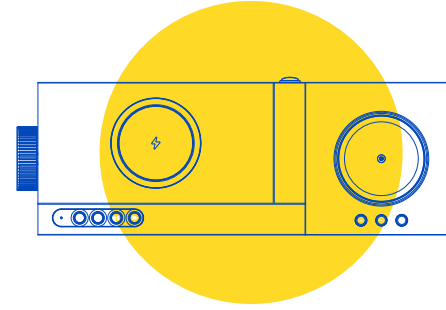

PRODUCT ADVANTAGES

- Smart, Controllable Aromatherapy
- Bluetooth V5.0 BLE Speaker
- Built-in Wireless Charging
- Complete Control via the App
- Measuring the temperature and humidity of the room

مميزات المنتج

- تعطير ذكي قابل للتحكم
- مكبر صوت بلوتوث، BLE V0،
- شحن لاسلكي مدمج
- تحكم كامل عبر الشاشة
- قياس درجة حرارة ونسبة الرطوبة في الغرفة

APPLICABLE PLACE

الأماكن المتوافقة



Commercial Aroma Diffuser | Coverage : 300 m3

AC Woody 100



Specification

Input	: 240V/50/60 HZ
Power	: 10 W
Cartridge	: 250 ml
Net Weight	: 3.35 kg
Dimension	: 100*205*240mm
Coverage	: 300 m3
Consumption	: 1.5-0.05 ml/hr
Martial	: Iron, acrylic, aluminum

الجهد المدخل	: 0-110-240 فولت
الطاقة	: 10 وات
سعة الزجاجة	: 250 مل
الوزن بالمحتوى	: 3.35 كيلو غرام
الأبعاد	: 100*205*240 ملم
مدى التغطية	: 300 م3
استهلاك العطر	: 1.5 - 0.05 ملم في الساعة
الخامة	: الحديد , الاكريليك , الألومنيوم

المواصفات

PRODUCT ADVANTAGES



- Simple to operate, with timing program and memory functions, do not need to repeatedly adjust
- Permanent electromagnetic periodic oscillation motion type pump, reducing the motor friction, so that can decrease the working noise
- Intermittent work, energy saving and environmental protection
- Timing program, the diffuser will automatically stop working according your setting, save cost
- Touch screen operation, beauty and fashion
- The ability to put your own logo

مميزات المنتج

- عملية التشغيل بسيطة . مع برنامج التوقيت ووظائف الذاكرة وضبط بشكل متكرر .
- تذبذب دائم مع نوع حركة دورية كهرومغناطيسية . والحد من احتكاك المحرك , بحيث تمكنه من تقليل الصوت أثناء العمل .
- يعمل بشكل متقطع لتوفير الطاقة وحماية البيئة .
- مزود ببرنامج توقيت , حيث يتوقف الناشر تلقائياً عن العمل وفقاً للإعدادات الخاصة بك , مع تقليل إستهلاك المحلول .
- يعمل باللمس , إمكانية التحكم بالجهاز مع التطبيق الخاص به بواسطة البلوتوث وذو شكل جميل ومعاصر .
- إمكانية وضع الشعار الخاص بكم .

APPLICABLE PLACE الأماكن المتوافقة



Commercial Aroma Diffuser | Coverage : 1200 m3

AC Woody 250



Specification

Input	: 240V/50/60 HZ
Power	: 10 W
Cartridge	: 450 ml
Net Weight	: 4.4 kg
Dimension	: 100*220*266mm
Coverage	: 1200 m3
Consumption	: 1.9-0.05 ml/hr
Martial	: Iron, acrylic, aluminum

المواصفات

الجهد المدخل	: ٢٤٠-١٦٠-٥٠ فولت
الطاقة	: ١٠ وات
سعة الزجاج	: ٤٥٠ مل
الوزن بالمحتوى	: ٤.٤ كيلو غرام
الأبعاد	: ١٠٠*٢٢٠*٢٦٦ ملم
مدى التغطية	: ١٢٠٠ م٣
استهلاك العطر	: ١,٩ - ٠,٠٥ ملم في الساعة
الخامة	: الحديد , الاكريليك , الألومنيوم



PRODUCT ADVANTAGES

- Simple to operate, with timing program and memory functions, do not need to repeatedly adjust
- Permanent electromagnetic periodic oscillation motion type pump, reducing the motor friction, so that can decrease the working noise
- Intermittent work, energy saving and environmental protection
- Timing program, the diffuser will automatically stop working according your setting, save cost
- Touch screen operation, beauty and fashion
- The ability to put your own logo

مميزات المنتج

- عملية التشغيل بسيطة . مع برنامج التوقيت ووظائف الذاكرة وضبط بشكل متكرر .
- تذبذب دائم مع نوع حركة دورية كهرومغناطيسية . والحد من احتكاك المحرك , بحيث تمكنه من تقليل الصوت أثناء العمل .
- يعمل بشكل متقطع لتوفير الطاقة وحماية البيئة .
- مزود ببرنامج توقيت , حيث يتوقف الناشر تلقائياً عن العمل وفقاً للإعدادات الخاصة بك , مع تقليل إستهلاك المحلول .
- يعمل باللمس , إمكانية التحكم بالجهاز مع التطبيق الخاص به بواسطة البلوتوث وذو شكل جميل ومعاصر .
- إمكانية وضع الشعار الخاص بكم .

APPLICABLE PLACE الأماكن المتوافقة



Commercial Aroma Diffuser | Coverage : 2400 m3

AC Woody 600



Specification

Input	: 240V/50/60 HZ
Power	: 15 W
Cartridge	: 1000 ml
Net Weight	: 5.1kg
Dimnension	: 110*225*315mm
Coverage	: 2400 m3
Consumption	: 4.45-0.2 ml/hr
Martial	: Iron, acrylic, aluminum

الجهد المدخل	: 0-10-240 فولت
الطاقة	: 10 وات
سعة الزجاجة	: 1000 مل
الوزن بالمحتوى	: 0,1 كيلو غرام
الأبعاد	: 110*225*315 ملم
مدى التغطية	: 2400 م3
استهلاك العطر	: 0,2 - 4,45 ملم في الساعة
الخامة	: الحديد , الاكريليك , الالومنيوم

المواصفات

PRODUCT ADVANTAGES

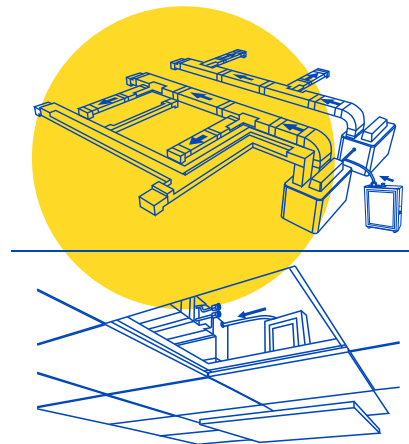

- Simple to operate, with timing program and memory functions, do not need to repeatedly adjust
- Permanent electromagnetic periodic oscillation motion type pump, reducing the motor friction, so that can decrease the working noise
- Intermittent work, energy saving and environmental protection
- Timing program, the diffuser will automatically stop working according your setting, save cost
- Touch screen operation, beauty and fashion
- The ability to put your own logo

مميزات المنتج

- عملية التشغيل بسيطة . مع برنامج التوقيت ووظائف الذاكرة وضبط بشكل متكرر .
- تذبذب دائم مع نوع حركة دورية كهرومغناطيسية . والحد من احتكاك المحرك , بحيث تمكنه من تقليل الصوت أثناء العمل .
- يعمل بشكل متقطع لتوفير الطاقة وحماية البيئة .
- مزود ببرنامج توقيت , حيث يتوقف الناشر تلقائياً عن العمل وفقاً للإعدادات الخاصة بك , مع تقليل إستهلاك المحلول .
- يعمل باللمس , إمكانية التحكم بالجهاز مع التطبيق الخاص به بواسطة البلوتوث وذو شكل جميل ومعاصر .
- إمكانية وضع الشعار الخاص بكم .

APPLICABLE PLACE الأماكن المتوافقة



Commercial Aroma Diffuser | Coverage : 2400 m3

AC 304 Tower



Specification

Input	: DC12V - 2A MAX
Power	: 13 W
Cartridge	: 1000 ml
Net Weight	: 7.19 kg
Dimension	: 653*152*150mm
Coverage	: 2400 m3
Consumption	: 4.45-0.2 ml/hr
Martial	: Iron, acrylic, aluminum

الجهد المدخل	: DC12V - 2A MAX فولت
الطاقة	: ١٣ وات
سعة الزجاجة	: ١٠٠٠ مل
الوزن بالمحتوى	: ٧,١٩ كيلو غرام
الأبعاد	: ٦٥٣*١٥٢*١٥٠ ملم
مدى التغطية	: ٢٤٠٠ م٣
استهلاك العطر	: ٤,٤٥ - ٠,٢ ملم في الساعة
الخامة	: الحديد , الاكريليك , الألومنيوم

المواصفات

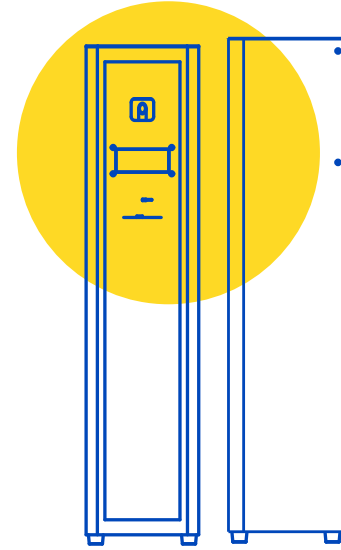

PRODUCT ADVANTAGES

- Simple to operate, with timing program and memory functions, do not need to repeatedly adjust
- Permanent electromagnetic periodic oscillation motion type pump, reducing the motor friction, so that can decrease the working noise
- Intermittent work, energy saving and environmental protection
- Timing program, the diffuser will automatically stop working according your setting, save cost
- Touch screen operation, beauty and fashion

مميزات المنتج

- عملية التشغيل بسيطة . مع برنامج التوقيت ووظائف الذاكرة وضبط بشكل متكرر .
- تذبذب دائم مع نوع حركة دورية كهرومغناطيسية . والحد من احتكاك المحرك , بحيث تمكنه من تقليل الصوت أثناء العمل .
- يعمل بشكل متقطع لتوفير الطاقة وحماية البيئة .
- مزود ببرنامج توقيت , حيث يتوقف الناشر تلقائياً عن العمل وفقاً للإعدادات الخاصة بك , مع تقليل إستهلاك المحلول .
- يعمل باللمس , امكانية التحكم بالجهاز مع التطبيق الخاص به بواسطة البلوتوث وذو شكل جميل ومعاصر .

APPLICABLE PLACE

الأمكان المتوافقة



Commercial Aroma Diffuser | Coverage : 2700 m3

AC 900 Tower



Specification

Input	: DC12V - 2A MAX
Power	: 11 W
Cartridge	: 1000 ml
Net Weight	: 3.6 kg
Dimension	: 195*150*585mm
Coverage	: 2700 m3
Martial	: Glass , Stainless steel

الجهد المدخل	: DC12V - 2A MAX فولت
الطاقة	: 11 وات
سعة الزجاج	: 1000 مل
الوزن بالمحتوى	: 3,6 كيلو غرام
الأبعاد	: 195*150*585 ملم
مدى التغطية	: 2700 م3
الخامة	: الزجاج , الستانلس ستيل

المواصفات

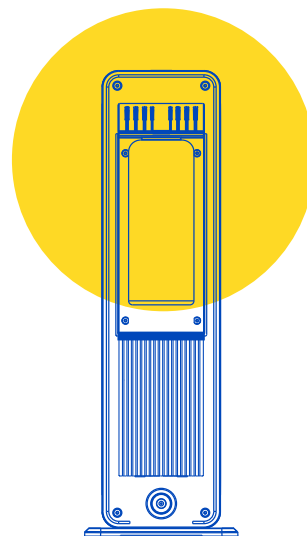

PRODUCT ADVANTAGES

- Simple to operate, with timing program and memory functions, do not need to repeatedly adjust
- Permanent electromagnetic periodic oscillation motion type pump, reducing the motor friction, so that can decrease the working noise
- Intermittent work, energy saving and environmental protection
- Timing program, the diffuser will automatically stop working according your setting, save cost
- Touch screen operation, beauty and fashion

مميزات المنتج

- عملية التشغيل بسيطة . مع برنامج التوقيت ووظائف الذاكرة وضبط بشكل متكرر .
- تذبذب دائم مع نوع حركة دورية كهرومغناطيسية . والحد من احتكاك المحرك , بحيث تمكنه من تقليل الصوت أثناء العمل .
- يعمل بشكل متقطع لتوفير الطاقة وحماية البيئة .
- مزود ببرنامج توقيت , حيث يتوقف الناشر تلقائياً عن العمل وفقاً للإعدادات الخاصة بك , مع تقليل إستهلاك المحلول .
- يعمل باللمس , امكانية التحكم بالجهاز مع التطبيق الخاص به بواسطة البلوتوث وذو شكل جميل ومعاصر .

APPLICABLE PLACE

الأمكان المتوافقة



Commercial Aroma Diffuser | Coverage : 2500 m3

SE 2500



Specification

Input	: 240V/50/60 HZ
Power	: 12 W
Cartridge	: 2.5 L
Net Weight	: 2.75 kgs
Dimension	: 195*160*148 mm
Coverage	: 2500 m3
Consumption	: HVAC , stand-alone
Martial	: Aluminum

المواصفات

الجهد المدخل	: 0.71-240 فولت
الطاقة	: 12 وات
سعة الزجاجة	: ٢,٥ لتر
الوزن بالمحتوى	: ٢,٧٥ كيلو غرام
الأبعاد	: ١٩٥*١٦٠*١٤٨ ملم
مدى التغطية	: ٢٥٠٠ م٣
استهلاك العطر	: قائم بذاته - التكييف المركزي
الخامة	: ألومنيوم

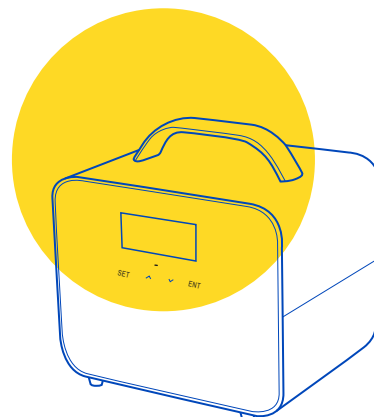

PRODUCT ADVANTAGES

- Large coverage
- HVAC
- 2.5L capacity
- The machine is very strong and its fragrance lasts for a long time
- Installed in central air conditioning with the possibility of delivering odor to all rooms

مميزات المنتج

- يغطي مساحة كبيرة.
- يركب في أجهزة التكييف المركزي.
- سعة المحلول ٢,٥ لتر
- الجهاز قوي جداً ورائحته تدوم لوقت طويل.
- يركب في أجهزة التكييف المركزي مع إمكانية إيصال الرائحة إلى جميع الغرف.

APPLICABLE PLACE الأماكن المتوافقة



Commercial Aroma Diffuser | Coverage : 5000 m3

SE 5000



Specification

Input : 240V/50/60 HZ
Power : 25 W
Cartridge : 2.5 L *2
Net Weight : 4.2 kgs
Dimension : 255*153*157 mm
Coverage : 5000 m3
Consumption : HVAC , stand-alone
Material : Aluminum

الجهد المدخل : ٢٤٠/١٠٠/٥٠ فولت
الطاقة : ٢٥ وات
سعة الزجاجة : ٢,٥ لتر * ٢
الوزن بالمحتوى : ٤,٢ كيلو غرام
الأبعاد : ٢٥٥*١٥٣*١٥٧ ملم
مدى التغطية : ٥٠٠٠ م٣
استهلاك العطر : قائم بذاته - التكييف المركزي
الخامة : ألومنيوم

المواصفات

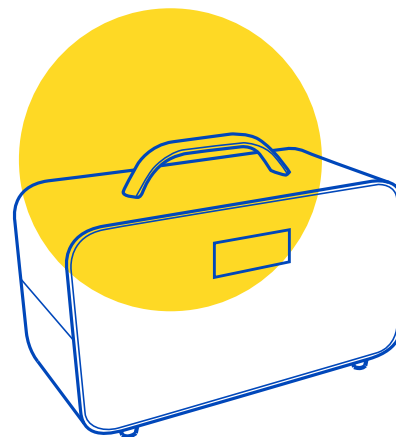

PRODUCT ADVANTAGES

- 🌀 Twin atomizer head with large atomization
- 🏠 HVAC
- 🍹 2.5L2capacity
- ✂ It carries a unique and separate design where the solution pack is far from the device and works fragmentation system
- 🏢 Easy to install and maintain Its purpose is to cover large areas such as airports centers Major exhibitions - malls ... etc

مميزات المنتج

- 🌀 مزود برأسين للضخ مع مضخة كبيرة
- 🏠 يركب في أجهزة التكييف المركزي
- 🍹 عبوتين كبيرتين للمحلول كل واحدة ٢,٥ لتر
- ✂ يحمل تصميم فريد ومنفصل حيث عبوة المحلول تكون بعيدة عن الجهاز ويعمل بنظام تفتيت جزيئات العطر.
- 🏢 سهل التركيب والصيانة هدفه تغطية المساحات الكبرى مثل المطارات - مراكز المعارض الكبرى - والمولات ... إلخ

APPLICABLE PLACE

الأماكن المتوافقة





PERFUMER

CHRISTIAN PROVENZANO

GLOBAL DIRECTOR OF PERFUMERY

IN ORDER TO BE IRREPLACEABLE ONE MUST
ALWAYS BE DIFFERENT



Christian is a truly inspirational perfumer with a passion and dedication for fragrance. He is embarked on his career in perfumery with the Dutch firm Maschmeijer and Later Naarden where he trained in the laboratory. After a spell at Zimmerman Hibbs Christian moved to take a position at Fritsche Dodge & Olcott where he established his reputation as an international Perfumer.

Christian was recruited by CPL Aromas, to join as senior perfumer in 1989, later to become global director of perfumery. Christian has an undisputed reputation for creating successful and original compositions. where he leads the group team of 30 Perfumer worldwide. He is recognized as an authority on Arabic and Oriental Fragrances with major success in this sector. Elsewhere, Christian has created winning fragrance for agent provocateur, Kilian, Jasper Conran and many other.

يُعدّ كريستيان أحد أبرز العطارين العالميين المعروفين بشغفه العميق وتفانيه في ابتكار العطور. بدأت مسيرته المهنية بالتعاون مع شركة DUTCH FIRM MASCHMEIJER, حيث وضع أولى لبنات خبرته العملية, ثم واصل تطوير مهاراته داخل المختبرات المتخصصة, قبل أن ينتقل للعمل مع ZIMMERMAN HOBBS, ليعزز خبرته التقنية والإبداعية في صناعة العطور.

لاحقًا, تولّى منصبًا قياديًا في FRITSCHÉ DODGE & OLCOTT, وهي الخطوة التي شكّلت نقطة تحوّل مهمة في مسيرته ورشّخت مكانته كاسم دولي في عالم العطور. وفي عام 1989, تم اختياره من قبل CPL AROMAS للانضمام إلى إحدى كبرى شركات العطور, حيث شغل منصبًا إداريًا رفيع المستوى, جامعًا بين الرؤية الإبداعية والخبرة الإدارية.

يتميّز كريستيان بقدرته الاستثنائية على ابتكار تركيبات أصلية وناجحة, خاصة في العطور الشرقية والعربية, حيث استطاع تحقيق نجاحات واسعة في هذا المجال. كما قام بابتكار عطور لعلامات عالمية مرموقة مثل "جنتل بروفوكاتور", "كيليان", و"جاسبر كونران", إلى جانب العديد من الأسماء الأخرى.

واليوم, يتراأس كريستيان فريقًا عالميًا يضم أكثر من 30 متخصصًا في صناعة العطور, ويقود عملية تطوير التركيبات العطرية الخاصة بعلامة سميل سمايل, واضعًا خبرته الدولية ورؤيته الإبداعية في خدمة هوية العلامة وتميّزها.



FRAGRANCES

Fragrance Oils

Smell & Smile has a vast and varied set of fragrance solutions which suit all the tastes which has a high quality (Pure oils) without any gas or alcohol additions.

All the perfumes of Smell & Smile are imported from the best European factories which are featured by a good, pure and distinguished.

It is store chains and service providers attract customers with a pleasant shopping atmosphere often realized by installing scent diffusers to evaporate overwhelming fragrances.

The shops with pleasant scent not only can attract customer into the shop and stay longer time but also can amplify your brand identity.

الزيوت العطرية

سميل سمايل لديها مجموعة واسعة ومتنوعة من المحاليل العطرية التي تناسب جميع الأذواق، وهي ذات جودة عالية زيوت نقية بدون أي إضافات من الغاز أو الكحول.

جميع عطور سميل سمايل مستوردة من أفضل المصانع الأوروبية وهي ذات جودة عالية وأقرب للطبيعة

جذب العملاء بـ تسوق ممتع غالباً ما يتم تحقيقه عن طريق تركيب أجهزة تعطير تنشر روائح مميزة وغامرة لا يقتصر دور الرائحة اللطيفة في المتاجر على جذب العميل ومساعدته في البقاء لفترة أطول فحسب ولكن يمكن أيضاً تدخل في تصميم هوية علامتك التجارية أيضاً.

Fragrance Families



Sweets



مجموعة الفواكه FRUIT AND SWEETS COLLECTION

PASSION
GOLDEN DREAM
TUTTI FRUTTI
CHARMANT
CTYSTAL
Imagine



Flowers



مجموعة الزهور Flowers Collection

MIDNIGHT NEROLI
LEMON GRASS
SARREL
KING JASMIN
LAVENDER
HARMONY
FLOWERS
GARDENIA
IBIZA BASE
SPLASH FLOWERS
KHUZAMA



French



المجموعة الفرنسية French Collection

SARAH
HOTEL
VERY CLEAN
RALF
SENSE
ENTICE

عائلات العطور

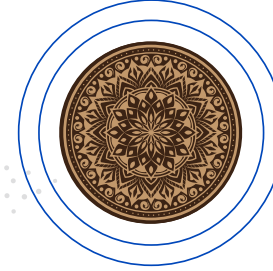

Oriental



المجموعة الشرقية Oriental Collection

WHITE AMBER
BAKHOUR
OUD AND WOOD
OUD MALAKI
BROWN ORCHID
LUXURY
BLACK OUD

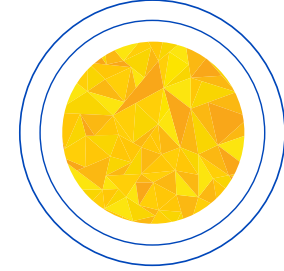

special



المجموعة الخاصة Special Collection

EVOKE
NOVA
NOIR
BLOOM
SWAY
WHISPER
JAWAHER
SULTAN
QUIVER

Entice

Top notes: pineapple, red berries, cantaloupe, cinnamon and lychee.
Middle notes: almond blossom, lily of the valley, and rose scent.
Base notes: vanilla, caramel, benzoin, patchouli and musk with vetiver.

Sense

Top notes: lemon, apple
Middle notes: gardenia, lily-of-the-valley, freesia flower
Base notes: sandalwood, musk, amber

Passion

Top notes: Black Cornet, Bergamot, Apple, Pineapple
Middle Notes: Rose, Dry Break, Moroccan, Jasmine, Patchouli
Base notes: oak moss, musk, ambergris, vanilla

Evoke

Top notes: mandarin flower.
Middle notes: Areej orange blossom.
Base notes: rose, honey, vetiver.

Nova

Top notes: Blood Mandarin, Mint, Grapefruit
Middle Notes: Spicy Note, Cinnamon, Rose
Base notes: Indian Patchouli, Amber, Leather, Woody Note

Very Clean

Top notes: lime, bergamot, orange
Middle notes: rose, lavender, patchouli
Base notes: sandalwood, vanilla, amber

Ralf

Top notes: bergamot, green apple, lemon
Middle notes: violet, jasmine, lily of the valley
Base notes: musk, wrap spray, vanilla, sandalwood

Noir

Top notes: apple, cedar, bell flower, Sicilian lemon
Middle notes: white rose, bamboo, jasmine
Base notes: amber, musk, cedar

Splash Flowers

Top notes: green apple, lemon.
Middle notes: Jasmine.
Base notes: musk, amber.

Bloom

Top notes: Pineapple, Cassia, Red Berries, Litchi, Melon, Blackcurrant
Middle Notes: Almond Blossom, Rose, Lily of the Valley, Heliotrope, Caraway
Jasmine, Basil, Freesia, Green Leaves, Iris, Magnolia
Base Notes: Vanilla, Vetiver, Caramel, Benzoin, Musk, Patchouli, Amber, Sandalwood

Sway

Top notes: cedar, cedar mum, grapefruit, rosemary
Middle Notes: Tube Rose, Ylang Ylang
Main ingredients: vetiver, citrus, leather, cedar

Whisper

Top notes: Herbal Nuts.
Middle Notes: Pine.
Base notes: wood and musk

Sarah

Top notes: Herbal Nuts.
Middle Notes: Pine.
Base notes: wood and musk

Midnight Neroli

Top notes: Orange, Mandarin, Bergamot, Pineapple.
Middle Notes: Neroli, Jasmine, Rose, Ylang-Ylang, Tuberose.
Base notes: Patchouli, Cedarwood, Amber, Musk.

Hotel

Top notes: pineapple, orange, bergamot, and mandarin.
Middle notes: orange blossom, jasmine, rose, musk, and ylang-ylang
Base notes: cedarwood, patchouli, musk, and amber.

Luxury

Top notes: sweet caramel popcorn with butter
Middle notes: sweet caramel popcorn with butter
Base notes: sweet caramel popcorn with butter

Gardenia

Top Notes: OK Ozone
Middle Notes: Patchouli
Base notes: amber, vanilla

Lemon Grass

Top notes: almond, honey.
Middle notes: cocoa, caramel.
Base notes: vanilla.

Fresh clean

Top notes: green ozone orange
Middle notes: pinewood cedarwood incense lily lily of the valley
Base notes: amber woody

Hotel Plus

Top notes: green notes
Middle notes: orchid, muguet
Base notes: musk, woody, patchouli

Flowers

Top notes: lavender, jasmine, galbanum.
Middle notes: jasmine, iris, rose.
Base notes: vetiver, apricot

Brown Orchid

Top notes: orange, bergamot, lemon
Middle notes: mixed fruits
Base notes: amber, white musk, vanilla

King Jasmin

Top notes: grapefruit, orange.
Middle notes: jasmine, tube rose, orange, red berries.
Base notes: cedarwood, sandalwood, vanilla, and musk.

Oud Malaki

Top notes: lavender with fruits.
Middle notes: lavender.
Base notes: tonka bean.

Khuzama

Top notes: grapefruit, damask rose, egyptian balsam.
Middle notes: vanilla, fruits, honey, musk.
Base notes: amber, musk, resin, flowers.

Moon 14

Top notes: sweet notes
Middle Notes: muguet, jasmine
Base notes: vanilla, musk, woody

Imagine

Top notes: orange, bergamot.
Middle notes: Neroli, cinnamon, ginger.
Base notes: Ambroxan, guaiac wood, frankincense olibanum.

Ruh Almadina

Top notes: orange grapefruit water
Middle Notes: rose palm trees
Base notes: patchouli vetiver musk

Ice Fresh Tea

Top notes: lemon, thyme, green tea
Middle Notes: honey, rose, fruity notes
Base notes: musk, jasmine

Jawaher

Top notes: orange, grapefruit.
Middle notes: pepper, sandalwood.
Base notes: patchouli, vetiver, and benzoin.

Sultan

Top notes: lavender with fruits.
Middle notes: lavender.
Base notes: tonka bean.

Quiver

Top notes: lemon, citrus.
Middle notes: lemon, green leaves.
Base notes: woody, sweet.

Ibiza Base

Top notes: lemon, apple, galbanum.
Middle notes: tea, lemon, anisic.
Base notes: lemon, balsamic.

Velvet Amber

Top notes: lavender, ambergris
Middle notes: jamine, ambergris, tonka bean
Base notes: benzoin, ambergris, labdanum

Harmony

Top notes: Rosewood, Viricia, Galbanum
Middle notes: orris, orange blossom, rose
Base notes: vanilla, sandalwood, moss, musk

White Amber

Top notes: pear, orange flower, mandarin
Middle notes: jasmine, lily-of-the-valley, cashmere
Base notes: amber, sandalwood

Crystal

Top notes: wintergreen, green accord.
Middle notes: jasmine, ylang-ylang oil, tuberose, lily-of-the-valley fragrance.
Base notes: musk and tonka

Lavender

Top notes: artemisia, lavender, grapefruit
Middle Notes: Leather, Spices, Tobacco Main ingredients: Amber Grace,
Dark Wood Notes, Agar Wood

Golden Dream

Top notes: floral
middle notes: lavender
Base notes: woody notes and musk

Welcome Home

Top notes: tomato leaf, leather
Middle notes: labdanum, clarysage, orris
Base notes: sandalwood, myrrh, musk, leather, vanilla, tolu benzoin

Blue Orchid

Top notes: Jasmin, Citrus notes, Rose
Middle Notes: Raspberry, Dried Fruits, Ylang, Geranium, Orris, Muguet, Saffron
Base notes: Sandalwood, Musk, Patchouli, Oudh, Woody, Amber

WATER-SOLUBLE OILS

زيوت قابلة للانحلال المائي

أماكن استخدام
الزيت المائي



سبراي للمفارش



فواحات البخار

المرشات والعطور المنزلية:

* يمكن استخدامها في رشاشات الماء لتعطير الغرف، الستائر، المفروشات أو حتى السيارات.

المنتجات التجميلية والعناية الشخصية:

* تضاف إلى الشامبو أو جل الاستحمام لإضفاء رائحة مميزة، تدخل في صناعة كريمات ولوشن الجسم بتركيزات مناسبة.

السبا وحمامات البخار:

* تخط مع الماء وتستخدم في جلسات البخار لتعزيز الاسترخاء والفوائد العلاجية.

التنظيف والعناية بالمنزل:

* تضاف للمساحيق أو ماء التنظيف لتعطير وتعقيم الأسطح، تستخدم في مغاسل المفروشات أو الملابس.

المنتجات الصناعية:

* تدخل في صناعة المنظفات أو معطرات الجو التجارية.

Sarah WS

Top Notes: Lemon, Bergamot, Mandarin
Middle Notes: Pink Pepper, Jasmine, Black Currant, Rose, Magnolia, Geranium, Cherry, Violet
Base Notes: Musk, Raspberry, Vanilla, Sandalwood.

Harmony WS

Top Notes: Lavender, Mandarin, Galbanum
Middle Notes: Jasmine, Iris, Rose
Base Notes: Apricot, Vetiver

Very Clean WS

Top Notes: Lime, Bergamot, Orange
Middle Notes: Rose, Lavender, Patchouli
Base Notes: Sandalwood, Vanilla, Amber

Tropical Fruit WS

Top Notes: Grapefruit, Orange
Middle Notes: Mango, Almond, Raspberry, Jasmine, Neroli, Tuberose
Base Notes: Coconut, Cedarwood, Musk, Vanilla, Sandalwood

Holiday WS

Top Notes: Blood Mandarin, Mint, Grapefruit
Middle Notes: Spicy note, Cinnamon, Rose
Base Notes: Indian Patchouli, Amber, Leather, Woody notes

Treasure WS

Top Notes: Grapefruit, Orange
Middle Notes: Cypress, Rose
Base Notes: Oakmoss, Benzoin, Vetiver, Cedarwood, Patchouli

الفرق بين الزيوت المائية والزيوت العطرية الخام

الزيوت المائية (Water-Soluble Oils)

- * زيوت عطرية تمت معالجتها لتصبح قابلة للذوبان في الماء.
- * سهلة الاستخدام مع الفواحات .
- * تركيزها أخف من الزيوت الخام.
- * آمنة أكثر في الاستخدام المنزلي (لا تسبب انسداد الأجهزة مثل الزيوت الخام).
- * مثالية للاستخدام اليومي في المنازل، المكاتب، السيارات، وأماكن الاستقبال.

الزيوت العطرية الخام (Essential Oils)

- * مستخلصة مباشرة من النباتات (أوراق، أزهار، جذور، قشور).
- * لا تذوب في الماء (تطفو على السطح).
- * تحتاج لمذيبات أو كحول لخلطها مع الماء.
- * رائحتها أقوى وتركيزها أعلى.



PERFUMES



Verve | eau de parfum 100ml.

INGREDIENTS

Lemon, Grapefruit, Papper, Ginger, Apple, Geranium, Olibanum, Leathery, Sandalwood, Tonka, Amber, Vanilla.

Nova | eau de parfum 100ml.

INGREDIENTS

Raspberry, Saffron, Grapefruit, Elemi, Mint, Tuberose, Cedarwood, Cuir, Oakmoss, Jasmine, Musk, Patchouli, Vetiver, Ambergris.



Dusk | eau de parfum 100ml.

INGREDIENTS

Saffron, Mint, Rose, Oud, Lily of the Valley, Musky, Patchouli.



Echo | eau de parfum 100ml.

INGREDIENTS

Nutmeg, Cloves, Incense, Oakmoss, Leather, Patchouli, Cedarwood, Musk, Vanilla, Sandalwood, Toffee.



Azure | eau de parfum 100ml.

INGREDIENTS

Raspberry, Cinnamon, Saffron, Grapefruit, Artemisia, Tangerine, Pineapple, Cumin, Rosemary, Elemi, Sandalwood, Cedarwood, Leather, Oakmoss, Incense, Fresh Note, Musk, Patchouli, Vetiver, Amber Wood, Vanilla.

Lush | eau de parfum 100ml.

INGREDIENTS

Amber Crystals, Lemon, Sea Sprays, Orchid, Oud, Oakmoss, Grey Amber, Musk.



Solace | eau de parfum 100ml.

INGREDIENTS

Orange, Saffron, Cinnamon Brak, Caramel, Amber Dry, Cedarwood, Vanilla, Tonka, Amber, Leather.



Ethos | eau de parfum 100ml.

INGREDIENTS

Mandarin, Davana, Raspberry, Pink Peppercorn, Incense, Myrrh, Plum, Akigalawood, Vanilla, Benzoin, Sandalwood, Ciste, Labdanum.



Zephyr | eau de parfum 100ml.

INGREDIENTS

Bergamot, Cardamom, Vanilla Biscuit, Toffee, Musk, Vanilla Powder, Gaiac Wood.

Silver Scent | eau de parfum 100ml.

INGREDIENTS

Lemon, Marine, Ginger, Cardamome, Lily of the valley, Galbanum, Cucumber, Salicylate, Vetiver, Amber, Musk, Moss.





HOME PRODUCTS



Bliss

Reed Diffuser 350 / 250ml
Air Fresheners 350 / 250ml
Scented Candle 500 / 300g

INGREDIENTS

3-Methoxy-3-Methyl-1-Butanol, Parfum (Fragrance), Benzyl Benzoate, Benzyl Salicylate, Citral, Citronellol, Eugenol, Farnesol, Geraniol, Hexyl Cinnamal, Hexyl Cinnamal, Limonene, Linalool

Comforting

Reed Diffuser 350 / 250ml
Air Fresheners 350 / 250ml
Scented Candle 500 / 300g

INGREDIENTS

3-Methoxy-3-Methyl-1-Butanol, Parfum (Fragrance), Alpha-Isomethyl Ionone, Benzyl Salicylate, Cinnamyl Alcohol, Citral, Citronellol, Geraniol, Limonene, Linalool



Delight

Reed Diffuser 350 / 250ml
Air Fresheners 350 / 250ml
Scented Candle 500 / 300g

INGREDIENTS

3-Methoxy-3-Methyl-1-Butanol, Parfum (Fragrance), Citral, Citronellol, Geraniol, Limonene, Linalool

Energise

Reed Diffuser 350 / 250ml
Air Fresheners 350 / 250ml
Scented Candle 500 / 300g

INGREDIENTS

3-Methoxy-3-Methyl-1-Butanol, Parfum (Fragrance), Alpha-Isomethyl Ionone, Benzyl Alcohol, Benzyl Benzoate, Citral, Coumarin, Geraniol, Limonene, Linalool



Refresh

Reed Diffuser 350 / 250ml
Air Fresheners 350 / 250ml
Scented Candle 500 / 300g

INGREDIENTS

3-Methoxy-3-Methyl-1-Butanol, Parfum (Fragrance), Alpha-Isomethyl Ionone, Citral, Citronellol, Coumarin, Geraniol, Limonene, Linalool

Serene

Reed Diffuser 350 / 250ml
Air Fresheners 350 / 250ml
Scented Candle 500 / 300g

INGREDIENTS

3-Methoxy-3-Methyl-1-Butanol, Parfum (Fragrance), Benzyl Salicylate, Citral, Citronellol, Eugenol, Geraniol, Hydroxycitronellal, Linalool



Bliss

Air Fresheners Refill 350 / 250ml
Reed Diffusers Refill 350 / 250ml



Comforting

Air Fresheners Refill 350 / 250ml
Reed Diffusers Refill 350 / 250ml



Delight

Air Fresheners Refill 350 / 250ml
Reed Diffusers Refill 350 / 250ml



Energise

Air Fresheners Refill 350 / 250ml
Reed Diffusers Refill 350 / 250ml



Refresh

Air Fresheners Refill 350 / 250ml
Reed Diffusers Refill 350 / 250ml



Serene

Air Fresheners Refill 350 / 250ml
Reed Diffusers Refill 350 / 250ml





French Bodhi Reed Diffuser 200ml

INGREDIENTS

TOP NOTES: GREEN MANDARIN, PETIT GRAIN
MID NOTES: SOPHORA, NEROLI, LILY OF THE VALLEY
BASE NOTES: MUSK, AMBER



White lavender Reed Diffuser 200ml

INGREDIENTS

TOP NOTES: EUCALYPTUS LEAVES
MID NOTES: MINT, ROSE, LAVENDER
BASE NOTES: MUSK



Eastern Poetry-Woody balls 200ml

INGREDIENTS

TOP NOTES: CITRUS, MELON
MID NOTES: ROSE, IRIS, JASMINE
BASE NOTES: WOODY, AMBER, MUSK

Misty Shadow Wood Stone Diffuser

450 g + 10ml. X 3

INGREDIENTS

TOP NOTES: LEMON, PERFUME LEMON
MID NOTES: JASMINE, REDWOOD
BASE NOTES: VANILLA, MUSK



Letters from Afar Stone Diffuser

450 g + 10ml. X 3

INGREDIENTS

TOP NOTES: MYRTLE, LEMON, PERFUME LEMON, BASIL
MID NOTES: SEAWATER, JASMINE, ROSE
BASE NOTES: JUNIPER, CEDAR, CREAM, AMBER



Murmurs of Flowers Stone Diffuser

450 g + 10ml. X 3

INGREDIENTS

TOP NOTES: PEONY, BITTER ORANGE LEAVES
MID NOTES: SUHE, EBONY
BASE NOTES: EAGLEWOOD, AMBER, AMBERGRIS





Morning on Rivoli Avenue 30ml.

INGREDIENTS

TOP NOTES: BERGAMOT, TARRAGON, RUM
MID NOTES: GINGER, ROSE, TABACCO, CINNAMON
BASE NOTES: AMBER, HONEY, BEEWAX, LEATHER, TONKA BEANS.



Lonely wood and moon Shadow 30ml.

INGREDIENTS

TOP NOTES: LEMON, PERFUME LEMON
MID NOTES: JASMINE, REDWOOD
BASE NOTES: VANILLA, MUSK



S&S Reed Diffuser Set 50 ml * 3

INGREDIENTS

TOP NOTES: EUCALYPTUS LEAVES
MID NOTES: MINT, ROSE, LAVENDER
BASE NOTES: MUSK



Alpine Memories Reed Diffuser 200ml.

INGREDIENTS

TOP NOTES: LEMON, MANDARIN, SPEARMINT, WATERMELON.
MID NOTES: PETITGRAIN, BASIL, MUGUE, OLIBANUM
BASE NOTES: MUSK, MOSS, CEDARWOOD



Smell & Smile - Scented Pendant

INGREDIENTS

TOP NOTES: ORANGE LEAVES
MID NOTES: EBONY WOOD
BASE NOTES: AMBER



Scented Candle Set 100g * 3

INGREDIENTS

LONELY WOOD AND MOON SHADOW	LETTERS FROM AFAR	MURMURS OF FLOWERS
TOP NOTES: LEMON, PERFUME LEMON	TOP NOTES: MYRTLE, LEMON, LEMON	TOP NOTES: PEONY, BITTER ORANGE
MID NOTES: JASMINE, REDWOOD	MID NOTES: SEAWATER, JASMINE, ROSE	MID NOTES: SUHE, EBONY
BASE NOTES: VANILLA, MUSK	BASE NOTES: JUNIPER, CEDAR, CREAM	BASE NOTES: EAGLEWOOD, AMBER

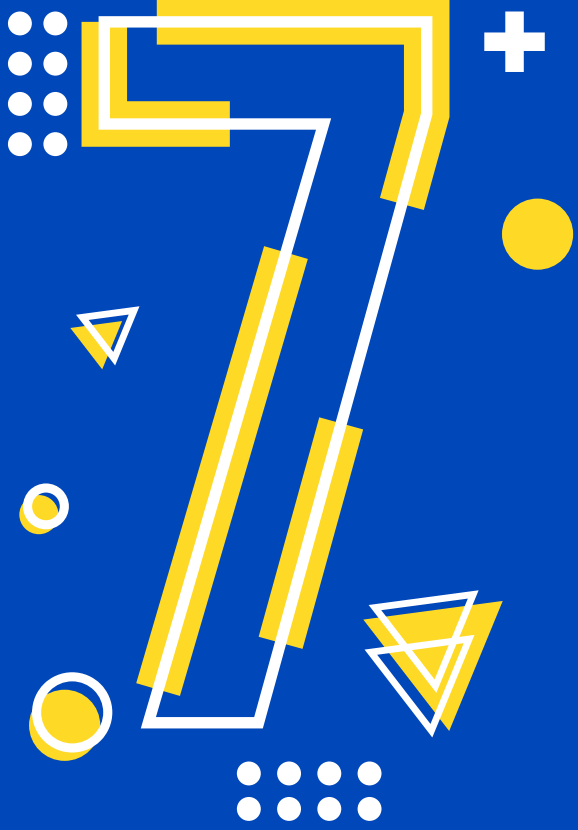

OUR CLIENTS

بكالوريوس
فخر نقدم
عميل
اكتر 200000

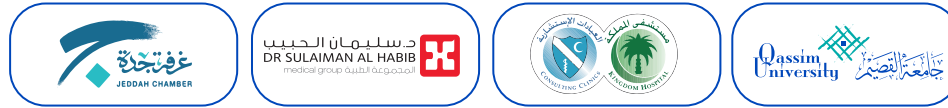

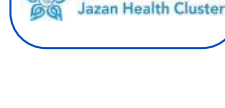
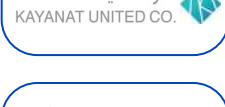
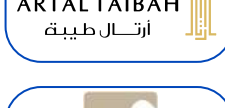
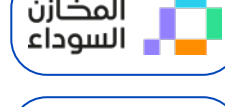
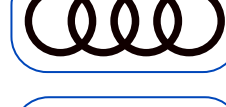
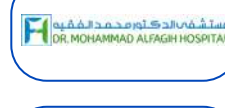





CERTIFICATES



OUR BRANCHES

Smell & Smile AROUND SAUDI ARABIA

+966920003918

المملكة العربية السعودية

+966920003918

المنطقة الوسطى

+966552563129

المنطقة الشرقية

+966555343698

المنطقة الغربية

+966555981348

المنطقة الشمالية

+966592998252

المنطقة الجنوبية

+966558930230

المدينة المنورة



WWW.SMELL-SMILE.COM



INFO@SMELL-SMILE.COM



SMELLSMILEKSA

Smell & Smile AROUND THE WORLD

+971523615484

الإمارات UAE

+201050402139

مصر Egypt

+9689773010

عمان Oman

+97332212524

البحرين Bahrain

+961 78960737

لبنان Lebanon

+96564445917

الكويت Kuwait

+97451314151

قطر Qatar

+9647711114966

العراق Iraq

+9620781808007

الأردن Jordan

+4915776117551

ألمانيا Germany

+34611552255

إسبانيا Spain